



# АТОЛ

## Чековый принтер АТОЛ Jett



### Руководство по эксплуатации

# Содержание

Введение.....	3
Информация об изделии.....	4
Характеристики.....	4
Комплектность.....	5
Установка бумаги.....	6
Внешний вид и функции .....	7
Панель управления и индикация.....	7
Самотестирование .....	9
Вход в шестнадцатеричный режим .....	9
Инициализация.....	10
Подключение кабелей.....	11
Очистка принтера .....	13

## Введение

Настоящее руководство по эксплуатации распространяется исключительно на чековый принтер АТОЛ Jett.

Принтер АТОЛ Jett – современный высокоскоростной чековый принтер с фронтальным выходом чека. Это позволяет использовать принтер в тех местах, где велика вероятность попадания брызг, жидкости, то есть там, где необходима дополнительная защита оборудования.

АТОЛ Jett рекомендован для установки в залах кафе и ресторанов, на кухне, для автоматизации электронных очередей, а также для печати информационных документов, где не требуется наличие фискального признака.



**Пожалуйста, внимательно ознакомьтесь с данным руководством и действуйте в строгом соответствии с инструкциями.**

# Информация об изделии

## Характеристики

Характеристика	Значение
Интерфейсные порты	USB + Ethernet + RJ12 (для подключения звонка или денежного ящика)
Разрешение печати	203 точки на дюйм, 8 точек на мм, 576 точек в линии
Способ печати	Прямая термопечать
Скорость печати	До 300 мм/сек
Ресурс печатающей головки	Не менее 150 км чековой ленты
Автоотрез, особенности	Гильотинный, частичный. Функция защиты ножа при замятии бумаги.
Ресурс автоотрезчика	Не менее 1,5 миллиона циклов отреза
Эффективная ширина печати	До 72 мм
Тип бумаги	Термобумага (термохимическая чековая лента)
Ширина бумаги	79,5± 0,5 мм
Толщина бумаги	От 0,06 до 0,08 мм
Максимальный диаметр рулона ленты	До 83 мм
Максимальная ширина бумаги	До 80 мм
Печать штрихкодов	1D: UPC-A, UPC-E, EAN-13, EAN-8, CODE39, ITF, CODABAR, CODE93, CODE128; 2D: QR-Code, PDF417
Эмуляция	ESC/POS (EPSON)
Совместимость с ОС	Windows POSReady 7 / Windows 10 IoT, Linux
Параметры питания	Внешний блок питания DC 24 В / 2,5 А Параметры сети: 110~220 Вольт, 50~60 Гц
Размеры (Г x Ш x В), мм	133 x 126 x 130
Вес, кг (без бумаги)	1,115
Температура работы	От 0 °С до +40 °С
Гарантийный срок	12 месяцев

## Комплектность

№	Наименование изделия	Количество	Примечание
1.	Принтер АТОЛ Jett	1	
2.	Адаптер питания	1	
3.	Кабель USB A-m-B-m	1	
4.	Диск с ПО	1	
5.	Рулон бумаги	1	Ширина 80 мм
6.	Руководство по эксплуатации	1	

## Установка бумаги

В модели чекового принтера АТОЛ Jett для печати используется термобумага шириной 58 мм/ 80 мм.

Для установки бумаги необходимо выполнить следующие действия:

**1** Открыть крышку отсека для бумаги.

**2** Вставить бумагу, как показано на рисунке:



Рисунок 1. Установка рулона бумаги

**3** Вытянуть небольшой конец бумаги и закрыть крышку отсека для бумаги.



Рисунок 2. Установка рулона бумаги

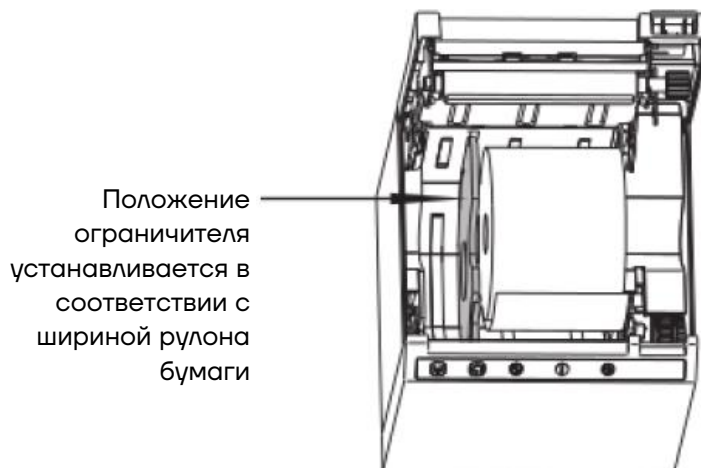

**Ограничитель по умолчанию устанавливается в крайнем положении.**

# Внешний вид и функции

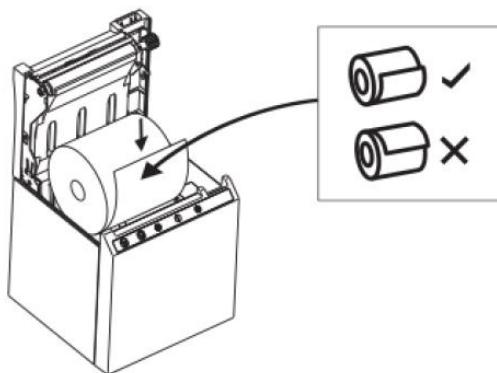
## Панель управления и индикация



Рисунок 3. Панель управления и индикация



Кнопка промотки бумаги

Нажмите эту кнопку, чтобы промотать бумагу. Продолжайте нажимать, чтобы подавать бумагу непрерывно.

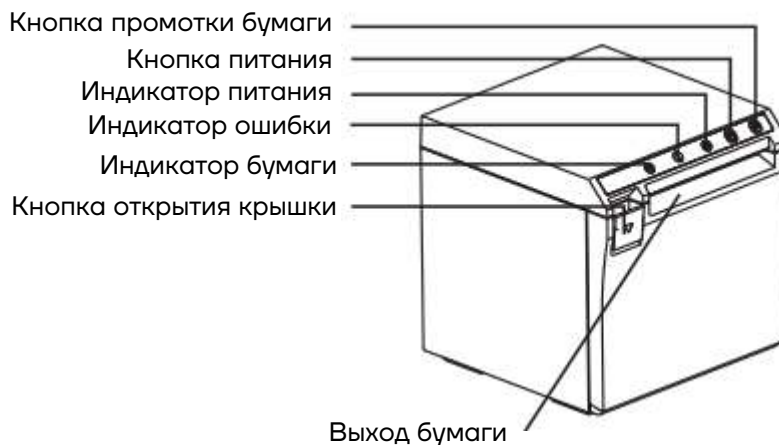

Кнопка питания

Нажмите эту кнопку, чтобы включить/выключить принтер.



Светодиод питания

— Светодиод горит – питание принтера включено;









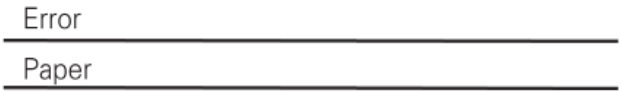
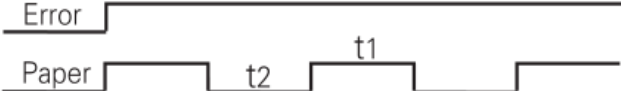

— Светодиод не горит – питание принтера выключено;

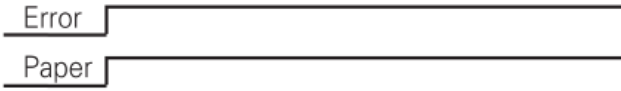

Светодиод ошибки

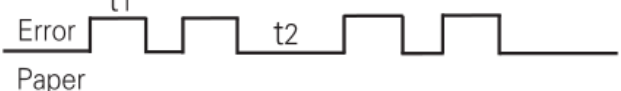

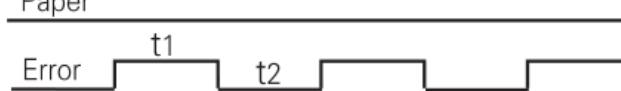



Светодиод бумаги





Рабочее состояние	Режим индикации	Светодиод / Индикатор
Крышка закрыта; Лоток с бумагой		Светодиоды не горят
Крышка закрыта; Лоток без бумаги		Светодиод бумаги  мигает
Крышка открыта; Лоток без бумаги		Светодиод ошибки  и светодиод бумаги  горят
Крышка открыта; Лоток с бумагой		Светодиод ошибки  и светодиод бумаги  горят
Автоотрезчик не работает		Светодиод ошибки  мигает с большой скоростью
Перегрев термопечатающей головки		Светодиод ошибки  мигает с большой скоростью



## Самотестирование

- 1 Убедитесь, что принтер подключен к источнику питания.
- 2 Зажмите кнопку промотки бумаги  и одновременно включите питание.
- 3 Отпустите кнопку промотки бумаги , когда индикатор ошибки  и бумаги  одновременно мигнут дважды.
- 4 Принтер автоматически распечатает отчет для самопроверки, включая ее статус и конфигурации.





## Вход в шестнадцатеричный режим

- 1 Убедитесь, что принтер подключен к источнику питания.
- 2 Нажмите кнопку промотки бумаги  и одновременно включите питание.
- 3 Дождитесь одновременного двойного мигания светодиодов ошибки  и бумаги , чтобы отпустить кнопку промотки бумаги .
- 4 Затем принтер переходит в шестнадцатеричный режим. Будет напечатано сообщение «Шестнадцатеричный дамп», что означает, что принтер находится в режиме шестнадцатеричного дампа.



**Нажмите кнопку промотки бумаги  один раз, чтобы выйти из режима шестнадцатеричного дампа.**

## Инициализация

- 1** Убедитесь, что принтер подключен к источнику питания.
- 2** Нажмите кнопку промотки бумаги  и одновременно включите питание.
- 3** После одновременного трехкратного мигания светодиодов ошибки  и бумаги , и звукового сигнала отпустите кнопку промотки бумаги .
- 4** Принтер проинициализирован и восстановлены заводские настройки.

## Подключение кабелей

- 1** Подключите кабель адаптера питания к интерфейсу питания принтера.
- 2** Подключите кабель передачи данных к порту принтера.
- 3** Подключите ККТ к принтеру.



Рисунок 4. Подключение кабелей

## Указания по безопасности



**Не дотрагивайтесь до отрезчика принтера.**

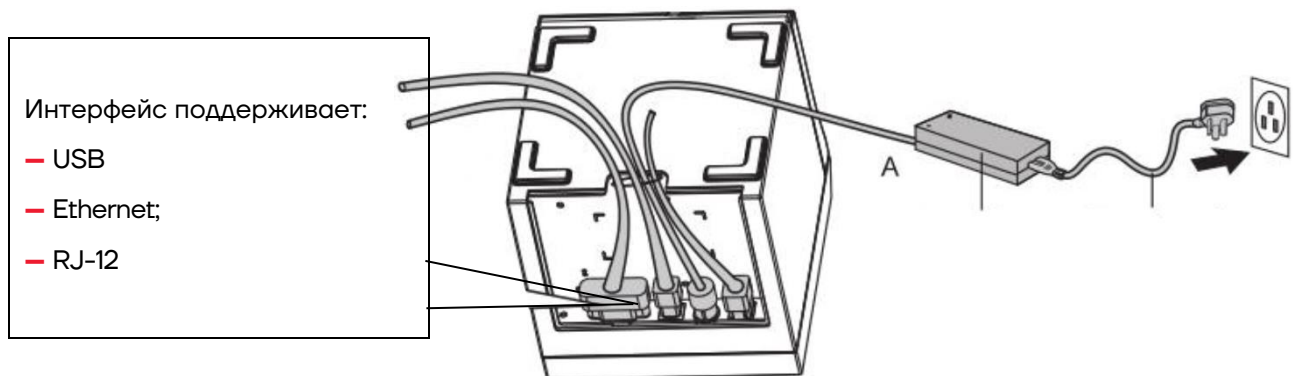

**Печатающая головка принтера – нагревающийся элемент; не дотрагивайтесь до нее и прилегающим к ней частям во время печати принтера или когда процесс печати только окончен.**



**Не дотрагивайтесь до поверхности печатающей головки и до ее соединительных частей во избежание их повреждений.**

- Принтер устанавливается только на ровную устойчивую поверхность.
- Необходимо предохранять принтер от вибрации и ударов.
- Не использовать и не хранить принтер в местах с высокой температурой, влажностью или высоким уровнем загрязнения.
- Подключать адаптер питания нужно к заземленной розетке. Не используйте одну и ту же розетку с мощным электрооборудованием, которое может вызвать колебания напряжения питания.
- Избегайте попадания воды или металлических предметов внутрь принтера. Если это произошло, немедленно отсоедините шнур питания.
- Перед печатью необходимо убедиться в наличии бумаги в принтере, печать без бумаги повредит резиновый валик и термопечатающую головку.
- Если принтер не будет эксплуатироваться длительный период, необходимо отключить его от сети.
- Запрещается разбирать принтер для ремонта или модификации.
- Обязательно использование только оригинального источника питания.
- Для высококачественной печати рекомендуется использовать только качественную рулонную бумагу.
- Обязательно выключайте принтер при подключении и отключении от сети.

## Очистка принтера

Своевременно очищайте печатающую головку, если возникло одно из следующих условий:

- Нечеткая печать;
- Нечеткий вертикальный столбец в бумаге для печати;
- Шумная подача.

Для очистки принтера нужно выполнить следующие действия:

- 1** Выключить принтер и открыть крышку бумаги. Снять бумагу, если она установлена.
- 2** После печати термоголовка может быть очень горячей. Подождать, пока она остынет, прежде чем чистить.
- 3** Очистить термоэлементы термоголовки отжатой ватой, смоченной спиртовым растворителем.
- 4** Подождать, пока этанол полностью испарится, чтобы закрыть крышку. Затем распечатать страницу самопроверки.



**Обязательно отключайте питание при обслуживании принтера.**



**Не прикасайтесь и не царапайте поверхность печатающей головки, ролик и датчики.**



**Избегайте газа, ацетона или других органических растворителей.**



**Подождите, пока спирт полностью испарится, закройте верхнюю крышку и снова подключите питание.**



**Попробуйте распечатать самотестирование, чтобы убедиться, что оно работает правильно.**

# **Руководство по эксплуатации**

**Версия документа от 05.09.2022**

## **Компания АТОЛ**

ул. Годовикова, д. 9, стр. 17, этаж 4,  
пом. 5, Москва 129085

+7 (495) 730-7420

[www.atol.ru](http://www.atol.ru)

